

Свинцово-кислотные аккумуляторы **DELTA** серии **DTM L** являются герметизированными, необслуживаемыми с системой рекомбинации газов (VRLA). Изготавливаются по технологии AGM (электролит, абсорбированный в стекловолоконном сепараторе).

Серия **DTM L** относится к линейке **Long Life** со сроком службы до 12 лет. Благодаря широкому ассортименту и высоким эксплуатационным характеристикам, рекомендованы для применения в различных системах бесперебойного питания, в том числе требовательных электрических приборов (импортных насосов и котлов систем отопления), аварийного энергоснабжения, прочих электрических устройствах.



### Конструкция батареи

Компонент	Полож. пластина	Отриц. пластина	Контейнер	Крышка	Клапан	Клеммы	Сепаратор	Электролит
Материал	Диоксид свинца	Свинец	ABS	ABS	Каучук	Медь	Стекловолокно	Серная кислота

### Технические характеристики

Номинальное напряжение .....	12 В
Число элементов .....	6
Срок службы .....	10-12 лет
Номинальная емкость (25°C)	
10 часовой разряд (10 А, 1,8 В/эл) .....	100 Ач
5 часовой разряд (17,5 А, 1,75 В/эл) .....	87,5 Ач
1 часовой разряд (66,2 А, 1,6 В/эл) .....	66,2 Ач
Внутреннее сопротивление	
полностью заряженной батареи (25°C) .....	5 мОм
Саморазряд .....	3% емкости в месяц при 20°C

### Рабочий диапазон температур

Разряд .....	-20~60°C
Заряд .....	-10~60°C
Хранение .....	-20~60°C
Макс.разрядный ток (25°C) .....	900 А (5с)
Циклический режим (14,4 - 14,7 В)	
Макс.зарядный ток .....	30 А
Температурная компенсация .....	-30 мВ/°C
Буферный режим (13,6 - 13,8 В)	
Температурная компенсация .....	-20 мВ/°C

### Габариты

Длина, мм .....	330
Ширина, мм .....	171
Высота, мм .....	215
Полная высота, мм .....	220
Вес, кг .....	32

### Сферы применения

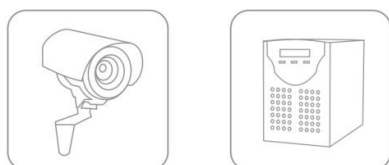

### Особенности

- ▲ Технология AGM позволяет рекомбинировать 99% выделяемого газа;
- ▲ Нет ограничений на воздушные перевозки;
- ▲ Соответствие требованиям UL;
- ▲ Эксплуатация в любом положении;
- ▲ Легированные кальцием свинцовые пластины обеспечивают высокую плотность энергии;
- ▲ Продолжительный срок службы;
- ▲ Необслуживаемые. Не требует долива воды;
- ▲ Низкий саморазряд;
- ▲ Корпус аккумулятора выполнен из пластика ABS, не поддерживающего горение.

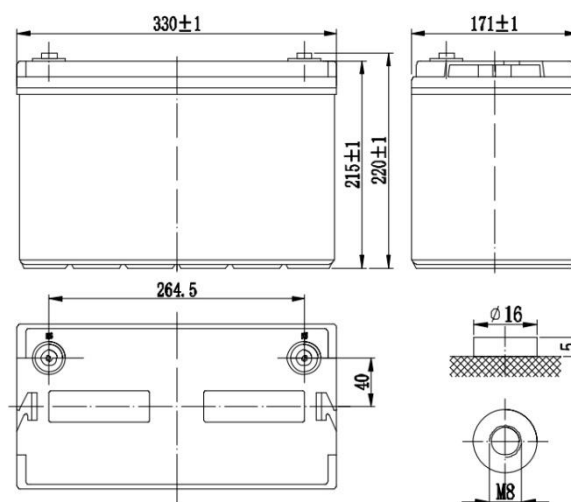

**Разряд постоянным током, А (при 25°C)**

В/эл-т	10мин	15мин	20мин	25мин	30мин	35мин	40мин	45мин	50мин	55мин	1 ч
1,60	229	185	146	123	108	96,3	87,4	80,5	74,8	70,1	66,2
1,65	221	178	141	119	104	93,2	85	78,7	72,2	66,9	62,5
1,70	200	164	130	110	96	86,1	78,8	73	68,4	64,6	61,5
1,75	187	153	123	105	93	83,7	76,7	71,3	67	63,4	60,5
1,80	175	143	117	101	91	82	75,3	70	65	60,8	57,4

**Разряд постоянным током, А (при 25°C)**

В/эл-т	1 ч	1,5 ч	2 ч	2,5 ч	3 ч	4 ч	5 ч	6 ч	7 ч	8 ч	9 ч	10 ч	12 ч	24 ч
1,60	66,2	47,1	37,5	31,8	27,9	22,4	19	16,3	14,3	12,9	11,7	11	9,06	4,7
1,65	62,5	45,1	36,4	31,2	27,7	21,8	18,3	15,7	13,9	12,5	11,5	11	9,01	4,68
1,70	61,5	44,4	35,8	30,6	27,2	21,5	18	15,5	13,7	12,4	11,3	11	8,93	4,59
1,75	60,5	43,7	35,3	30,2	26,9	21	17,5	15,1	13,4	12,1	11,1	10	8,76	4,5
1,80	57,4	41,4	33,3	28,5	25,3	20,2	17,2	14,8	13,1	11,8	10,8	10	8,5	4,42

**Разряд постоянной мощностью, Вт (при 25°C)**

В/эл-т	10мин	15мин	20мин	25мин	30мин	35мин	40мин	45мин	50мин	55мин	1 ч
1,60	392	321	260	223	199	178	162	150	140	131	124
1,65	379	315	252	213	188	170	156	146	135	125	118
1,70	360	299	241	206	183	163	149	137	128	121	114
1,75	353	294	236	200	177	159	145	134	125	117	111
1,80	329	279	225	193	171	154	141	131	120	112	104

**Разряд постоянной мощностью, Вт (при 25°C)**

В/эл-т	1 ч	1,5 ч	2 ч	2,5 ч	3 ч	4 ч	5 ч	6 ч	7 ч	8 ч	9 ч	10 ч	12 ч	24 ч
1,60	124	88,4	70,6	60	52,8	42,2	35,8	30,6	26,9	24,2	22	20	17,4	9,25
1,65	118	84,5	67,8	57,8	51,2	41,3	35,4	30,3	26,7	23,9	21,8	20	17,1	9,2
1,70	114	82,6	66,8	57,3	50,9	41	35	30	26,4	23,8	21,7	20	17	9,13
1,75	111	80	64,5	55,3	49,1	39,9	34,4	29,4	25,9	23,3	21,2	20	16,7	8,98
1,80	104	76,5	62,5	54,1	48,5	39,4	34	29	25,5	22,8	20,8	19	16,2	8,74

(Примечание) Приведенные выше данные по характеристикам являются средними значениями, полученными в результате проведения 3 контрольно-тренировочных циклов, и не являются номинальными по умолчанию.

**Разрядные характеристики (25°C)**

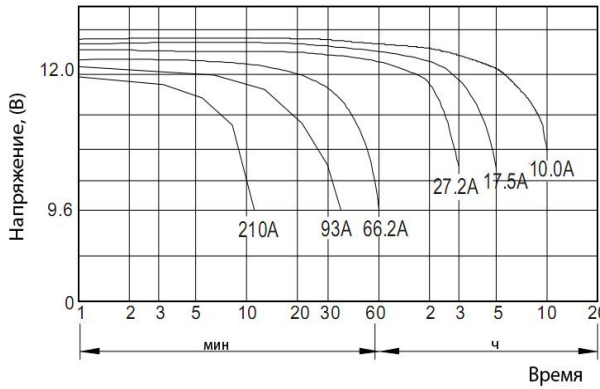

**Заряд постоянным напряжением (25СA, 25°C)**

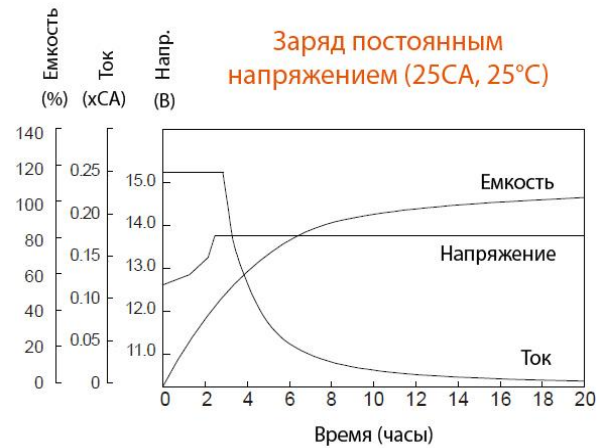

**Саморазряд**

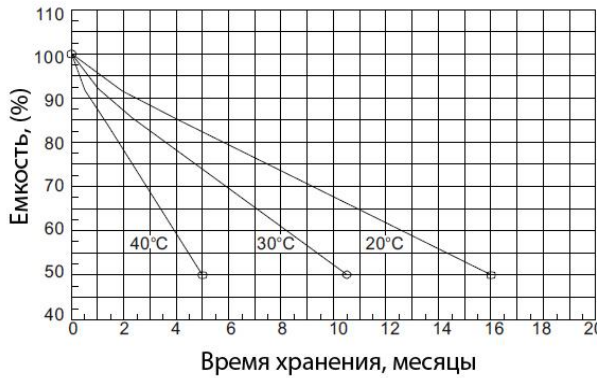

**Влияние температуры на емкость**

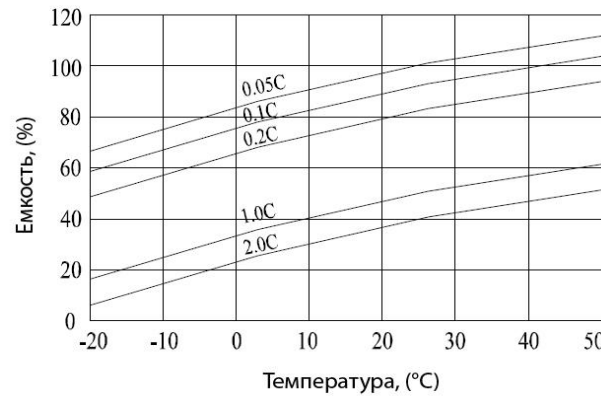

**Срок службы в циклическом режиме**

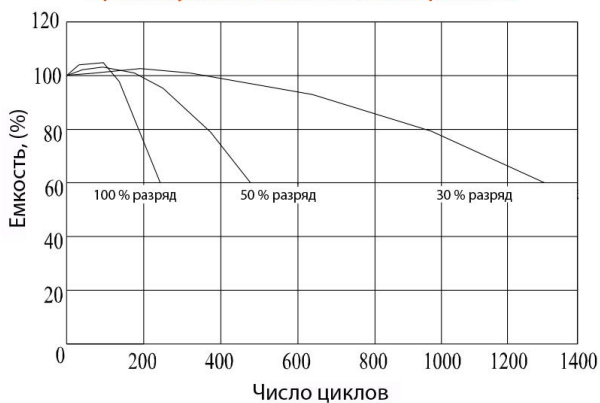

**Срок службы в буферном режиме**

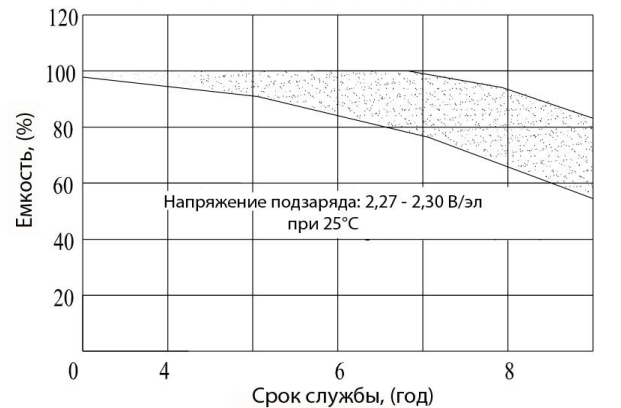

Официальным представителем торговой марки DELTA является Группа компаний «Энергон».

ООО "Солнечные технологии Дальнего Востока" 250-236 [www.soltek-dv.ru](http://www.soltek-dv.ru)

Производство постоянно совершенствуется, поэтому фирма-изготовитель оставляет за собой право вносить изменения без предварительного уведомления.